

УЛЬТРАКОМПАКТНАЯ СИСТЕМА
ДЕЦЕНТРАЛИЗОВАННОЙ ВЕНТИЛЯЦИИ
LUFTER JET HELIX

**РУКОВОДСТВО
ПО ЭКСПЛУАТАЦИИ**

серия: 17A

HELIX



DDZ
ebmpapst



ВНУТРИ БОЛЬШЕ, ЧЕМ СНАРУЖИ*

* фильтрующий элемент устройства располагается в не габаритах самого устройства, а в воздуховоде в стене



Перед использованием системы LUFTER JET HELIX необходимо ознакомиться с данным "Руководством по эксплуатации".

Пользуйтесь на здоровье!

Содержание

Технические характеристики.....	3
Меры предосторожности.....	4
Элементы и габариты устройства.....	6
Принцип работы.....	7
Система подогрева и NO FROST	8
Информационный дисплей и назначение кнопок пульта ДУ.....	9
Эксплуатация и функции устройства.....	10
Требования и рекомендации к монтажу.....	12
Замена фильтрующего элемента.....	14
Гарантийные обязательства.....	15

Уважаемый покупатель!

Вы остановили свой выбор на приточной установке, которая поможет Вам и Вашей семье обеспечить благоприятную воздушную среду в Вашем доме или офисе.

Она очистит поступающий воздух от пыли, аэрозольных частиц, пыльцы и различных запахов, что, в свою очередь, позволит создать здоровый микроклимат в помещении.

Мы постарались сделать устройство LufterJET HELIX максимально тихим и надежным в использовании.

Пользуйтесь на здоровье!

Примечание:

Все изображения в данном руководстве приведены в качестве примеров, реальное изделие может отличаться от изображения.



Оборудование соответствует требованиям безопасности:

Технического регламента Таможенного союза ТР ТС 004/2011 "О безопасности низковольтного оборудования";
Технического регламента Таможенного союза ТР ТС 020/2011 "Электромагнитная совместимость технических средств"



Данный знак означает высшую степень энергоэффективности.

Экономя электроэнергию, вы сберегаете природные ресурсы и снижаете загрязнение окружающей среды.

LUFTER JET HELIX

Ультеракомпактная система принудительной приточной вентиляции

Предназначена для вентиляции жилых помещений.

Позволяет проветривать помещение не открывая окон, без сквозняков, без внешнего шума с улицы и очищать воздух от различных загрязнений.

■ Технические характеристики

Производительность	Активный режим -15 уровней до макс. 160 м ³ /ч Пассивный режим - 3 положения заслонки
Условия эксплуатации	темп. от -25°C до +40°C относительная влажность от 5 до 85 %
Условия хранения	темп. от -30°C до +40°C
Электропитание	~220 Вольт 50 Гц 2,5 А (без подогрева 0,15 А)
Потребляемая мощность	без подогрева при ~60 м ³ /час: ~ 4 Вт с подогревом: max ~ 350 Вт
Уровень собственного звука	при 60 м ³ /ч ~ 22 dB
Габаритные размеры	231x200x93 мм (В x Ш x Г)
Срок службы	7 лет*
Вес	Прибл. 2 кг

Производство: Россия/Германия

Комплектация:

Система LUFTER-JET HELIX - 1 шт.
Пульт дистанционного управления - 1 шт.
Батарейка для пульта ДУ - 1 шт.
Универсальный угольный фильтр - 1 шт.
Крепежный комплект - 1 шт.
Руководство по эксплуатации - 1 шт.

* При использовании подогрева чаще средне-статистического, срок службы может быть сокращен.

МЕРЫ ПРЕДОСТОРОЖНОСТИ!

Прочтите данные правила техники безопасности, чтобы обеспечить безопасное использование устройства. Не пытайтесь использовать устройство не по назначению. Это может привести к непредвиденным поломкам или поражению электрическим током. Обязательно следуйте этим указаниям в целях безопасной эксплуатации.

Предупреждение

Имейте в виду, что неосведомленность о следующих действиях, которых можно избежать, может привести к пожару или поражению электрическим током:

- Размещение устройства рядом с огнеопасными веществами.
- Использование несоответствующего шнура питания.
- Подключение устройства к напряжению, отличному от заданного.
- Неполное подключение шнура питания, например, наполовину.
- Подключение и извлечение шнура питания влажными руками.
- Использование поврежденных шнуров в вследствие чрезмерного его изгибания, перекручивания, перевязывания и т.п.
- Включение в одну электрическую розетку слишком большого числа вилок.
- Использование нескольких удлинителей.
- Разборка или модификация изделия и принадлежностей.
- Попадание внутрь посторонних предметов.
- Использование системы без оригинального фильтра.

Периодически осматривайте сетевой шнур, на предмет каких-либо повреждений или отклонений от нормы.

В случае обнаружения указанных выше нарушений, отсоедините сетевой шнур от розетки и обратитесь в службу технической поддержки.

 **ЗАПРЕЩЕНО** эксплуатировать устройство с поврежденным или имеющим дефекты сетевым шнуром.



Категорически запрещается использовать систему без оригинального фильтрующего элемента.

▲ ОСОБЫЕ МЕРЫ ПРЕДОСТОРОЖНОСТИ!

- **Обеспечьте недоступность прибора для детей.**
- Не включайте прибор при внешней температуре ниже -25°C .
- Не используйте систему в пассивном режиме т.е. система выключена, а заслонка открыта. Это может привести к поломке системы.
- Установку прибора должны проводить только квалифицированные специалисты.
- Используйте прибор только в закрытых и сухих помещениях, он не должен подвергаться осадкам или влажности.
- При попадании в прибор жидкости, немедленно отключите его от сети и полностью просушите.
- Используйте только оригинальные фильтрующие элементы.
- Используйте прибор только в исправном техническом состоянии.
- Не разбирайте прибор и не предпринимайте никаких действий по ремонту или замене деталей и компонентов.
- В случае какой-либо неисправности не используйте прибор и обратитесь в сервисную службу.



Не используйте пожароопасные аэрозоли, жидкости и вещества вблизи с устройством. Это может привести к их возгоранию и пожару!

Меры предосторожности при транспортировке устройства

- Упакуйте устройство в твердую коробку, поместив его лицевой панелью вниз, используя достаточное количество защитного материала.
- Не наклоняйте и не переворачивайте коробку с устройством.
- При передаче устройства экспедитору, закрепите на упаковке этикетку “ВЕРХНЯЯ СТОРОНА” для обеспечения правильной транспортировки устройства. Кроме того, прикрепите этикетку “ХРУПКОЕ”.

Безопасная утилизация



Утилизируйте старые устройства отдельно от бытовых отходов. Правильная утилизация Вашего товара позволит предотвратить возможные отрицательные последствия для окружающей среды и человеческого здоровья.

Элементы устройства и габаритные размеры



Рис. 1 Вид спереди

Рис. 2 Вид сзади

1. Элементы крепления
2. Автоматическая заслонка
3. Идентификационный номер (месяц и год производства, литера серии, серийный номер)

Рис. 3 Универсальный угольный фильтр

Имеет три типоразмера для соответствующих стандартных воздухопроводов.



Рис.2

- тип 125 - \varnothing 125 мм
- тип KIV - \varnothing 122 мм
- тип 100 - \varnothing 100 мм



Рис.3

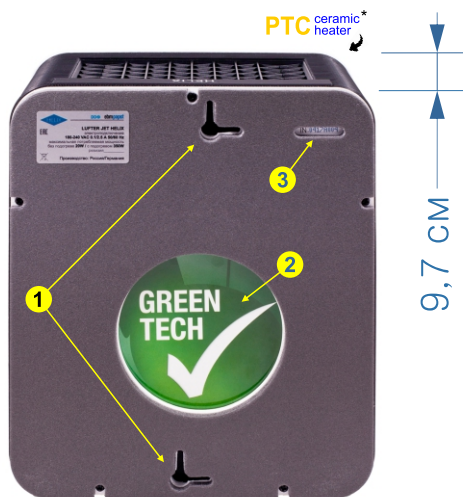

Не разбирайте прибор и не предпринимайте никаких действий по ремонту или замене деталей и компонентов. Это не безопасно и лишает гарантии!

* В системе установлен безопасный саморегулируемый керамический нагревательный элемент.

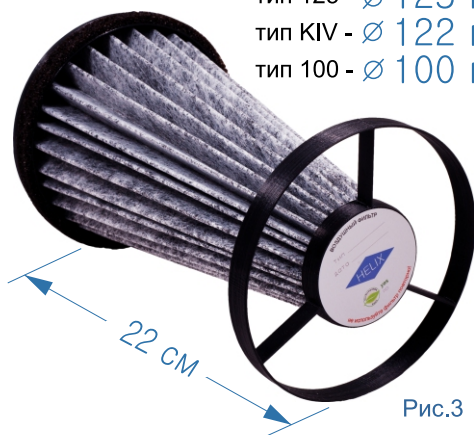
Принцип работы

Принцип работы устройства прост и эффективен. Специальный вентилятор, рассчитанный на круглосуточную работу, затягивает воздух с улицы и через систему фильтрации и подогрева подает его в помещение. Таким образом в помещение поступает контролируемое количество воздуха, а различные загрязнения, содержащиеся в воздухе, и шум блокируются.

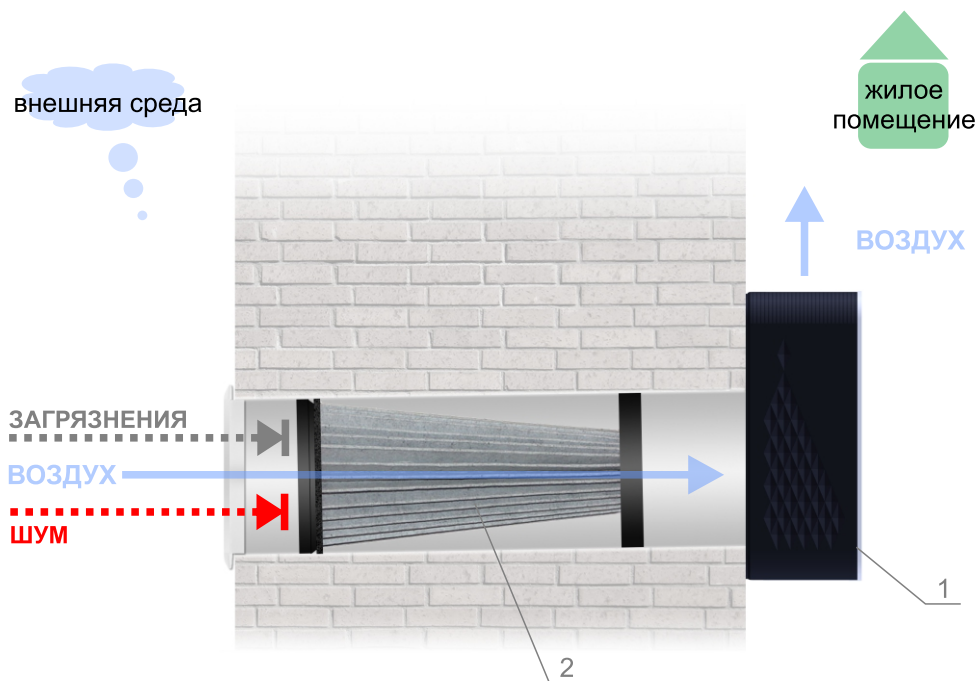

- 1 Благодаря многоступенчатой регулировке системы HELIX (15 скоростей и 3 степени открытия заслонки) легко подобрать необходимую производительность системы под конкретные условия, а энергосберегающая и эффективная система подогрева воздуха обеспечит комфорт в холодные сезоны не затрачивая излишние ресурсы.
- 2 Универсальный угольный фильтр способен адсорбировать пыль, аэрозоли, пыльцу и т.п., а также поглощать различные запахи, в том числе табачный дым.



Система подогрева

с частотным управлением мощностью

Назначение подогрева системы HELIX это обеспечение комфортной эксплуатации прибора в холодный период времени при минимальных энергозатратах.

Уникальность и экономичность системы подогрева HELIX состоит в том, что она не обязательна к использованию в холодный период времени.

Например, когда вы уходите из дома, то помещение все-равно необходимо проветривать, но нет необходимости в подогреве воздуха.

Вы просто отключаете подогрев, когда в нем нет необходимости, и не расходуете электроэнергию напрасно.

Регулирование мощностью нагрева осуществляется, электронной системой частотного управления мощностью. Это экономичнее до 30% и надежнее в сравнении с традиционными реле или термостатом с механическими элементами.



Система “NO FROST”

Защита от обмерзания и конденсата во всем диапазоне рабочих температур от -25 до 40 °С.

В основе этой системы лежат уникальные технические решения, которые призваны обеспечить надежную работу устройства в холодные периоды времени без рисков обмерзания и образования конденсата, как внутри, так и снаружи устройства.

Благодаря системе “**NO FROST**” использование подогрева **не обязательно** и он может включаться и выключаться по вашему усмотрению во всем диапазоне рабочих температур устройства HELIX.

“**NO FROST**” не работает при отключении системы от сети.

Важно! При отключении или сбоях питания, система сохранит свой статус вкл/выкл и свою скорость подачи воздуха, но в целях безопасности **отключит подогрев**, если он был включен.

Подогрев в системе HELIX **не предназначен для отопления помещений**, а предназначен исключительно для комфортной эксплуатации прибора в холодный период времени (до -25 °С) в помещениях с нормально функционирующим отоплением.

* Целевая температура это температура непосредственно на выходе из нагревателя и может отличаться от средневзвешенной температуры поступающего воздуха.

Информационный дисплей

Подсветка дисплея имеет два уровня яркости. Высокий уровень устанавливается автоматически во время активации пульта ДУ, а низкий в рабочем режиме.

Текущая производительность* системы в активном режиме, степень открытия заслонки в пассивном режиме **“P-Modus”** или индикация автоматической работы в режиме **“SmartControl”**.

- Анимированный индикатор работы системы

подогрев выключен

подогрев включен, активен режим **“KLIMA”****

- Температура поступающего воздуха или целевая температура подогрева при его включении

- Текущий программный режим, при его активации, и время до его завершения.
Ruhig - Ночной режим
Wind - Интенсивное проветривание
Off - Отключение

- Индикация оставшегося ресурса фильтра **FW** - необходимо заменить фильтр

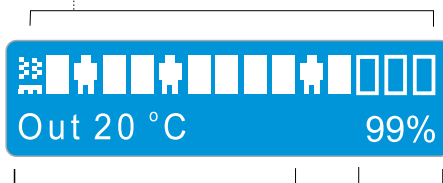

Назначение кнопок пульта ДУ

Управление системой осуществляется с помощью ПДУ.

При включении и выключении прибора, заслонка соответственно открывается и закрывается автоматически.

Вкл/Выкл прибора

Вкл/Выкл

Bluetooth (опция) модуля сопряжения с внешними датчиками и активация системы автоматического управления **“SMART CONTROL”****

“Замена фильтра” сброс ресурса при его замене

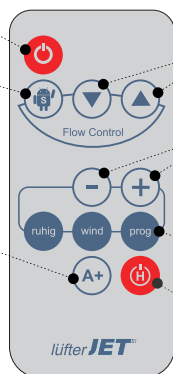

Увеличение/Уменьшение производительности

Установка температуры подогрева и времени работы программных режимов

Включение программируемого отключения (Sleep timer).

Вкл/Выкл системы подогрева (режим **“KLIMA”**)*

* Количество изображений человека соответствует рекомендуемой производительности на такое же количество человек в помещении.

** только для систем совместимых с системой **“Smart Control”**.

Эксплуатация и функции устройства



Система рассчитана на круглосуточную работу при температуре наружного воздуха от -25°C до $+40^{\circ}\text{C}$. При прочих температурах наружного воздуха необходимо выключить систему.

В процессе работы фильтрующий элемент постепенно загрязняется. Следите за его ресурсом и своевременно заменяйте, когда появится соответствующее указание **"FW"** на дисплее устройства.

Система HELIX не нуждается в обслуживании на всем своем сроке службы.

Номинальный режим работы (активный и пассивный)

Включите прибор нажатием кнопки Вкл/Выкл  на ПДУ. Откроется заслонка, включится дисплей и система начнет работать.

Управляйте объемом поступающего воздуха в помещение соответствующими кнопками   на ПДУ.

На дисплее отображается шкала скоростей с ее текущим значением или степень открытия заслонки в пассивном режиме **"P-Modus"**.



В системе предусмотрено 15 скоростей работы, а так же 3 уровня открытия заслонки в пассивном режиме работы **"P-Modus"** (с выключенным вентилятором, когда воздух поступает в помещение за счет разницы давлений создаваемой центральной вытяжкой).

Вы всегда можете подобрать необходимый для ваших условий объем подачи воздуха.

Использование системы подогрева, режим **"Klima"**

Для обеспечения комфортной эксплуатации устройства в холодный период времени используйте функцию автоматического подогрева воздуха.

Включение и отключение подогрева осуществляется соответствующей кнопкой  на ПДУ.

Регулировка мощности подогрева осуществляется установкой целевой температуры* кнопками   на ПДУ и может быть установлена в диапазоне от 5 до 22°C (по умолчанию установлена температура $+18^{\circ}\text{C}$).

При включении подогрева на экран выводится название режима - **"Klima"** и заданная целевая температура* (от $+5$ до $+22^{\circ}\text{C}$).

При невозможности подогреть воздух до заданной температуры (большой объем подачи при крайне низкой начальной температуре) заданная температура будет мигать на дисплее.





В пассивном режиме работы **"P-Modus"** использование подогрева невозможно.



При отключении или сбоях питания, система сохранит свой статус Вкл/Выкл и свою скорость подачи воздуха, но в целях безопасности **отключит подогрев**, если он был включен.

* Целевая температура - это температура непосредственно на выходе из нагревателя и может отличаться от средневзвешенной температуры поступающего воздуха.

Программные режимы работы

Для более удобной эксплуатации устройства предусмотрены программные режимы работы.

1. Выберите необходимый режим соответствующей кнопкой    на ПДУ.
2. Скорректируйте, при необходимости, время его работы соответствующими кнопками   на ПДУ.
3. Программный режим включится автоматически через несколько секунд и отключится по завершении времени его работы.

На дисплее будет отображаться действующий режим и текущее время до его завершения. Вы можете корректировать время работы режимов кнопками   на ПДУ, в любое время.

Для отключения режимов “Wind” и “Ruhig” просто нажмите любую кнопку управления производительностью системы на ПДУ и система сразу перейдет в номинальный режим работы.

Для отключения режима “Off” нажмите кнопку  на пульте ДУ.



Описание программных режимов работы.

- **Wind** - режим предназначен для интенсивного проветривания. Система работает с высокой производительностью заданное время, а затем, по его завершению, возвращается к первоначальной скорости.
- **Ruhig** - режим предназначен, например для комфортного засыпания. Система переходит в тихий режим на заданное время, а затем, по его истечению, возвращается к первоначальной скорости.
- **Off** - таймер отключения. Система автоматически выключается через заданное время.



Smart Control (опция)

Автоматический режим работы

Если ваш прибор совместим с системой **Smart Control** и имеет встроенный модуль связи  **Bluetooth**, то возможно подключить к нему датчик качества воздуха и автоматизировать управление объемом подачи воздуха в помещение активировав соответствующий режим кнопкой  на ПДУ.

В этом режиме система автоматически регулирует объем подачи воздуха в помещение на основе объективных показаний подключенного датчика.

Подробную информацию о сопряжении датчика с системой HELIX см. в инструкции к датчику.

Система **SmartControl** позволяет дистанционно управлять прибором с помощью приложения для Android устройства с модулем  **Bluetooth**. Подробнее см. на www.luffer-jet.ru.

Требования и рекомендации к монтажу

Доверяйте установку прибора только уполномоченным специалистам. При скрытом электроподключении работы должен выполнять специалист с соответствующим допуском.

1. Место установки.



Прибор может устанавливаться в любом положении направления выхода воздуха.



- **Устанавливайте прибор в недоступном для детей месте.**
- Расположение сетевого шнура должно исключать случайное его зацепление, например, ногой.
- При выборе места установки следует принять во внимание, что для экономичной эксплуатации в холодный период времени систему рекомендуется располагать рядом с источником отопления.
- Не размещайте систему ближе 15 см от источников тепла.
- Обеспечьте свободное пространство вокруг системы согласно рис. выше.

2. Установка фильтра.

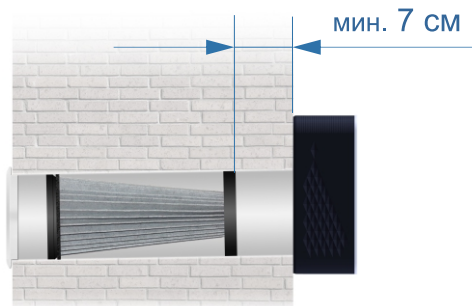

3. Отверстие под воздуховод

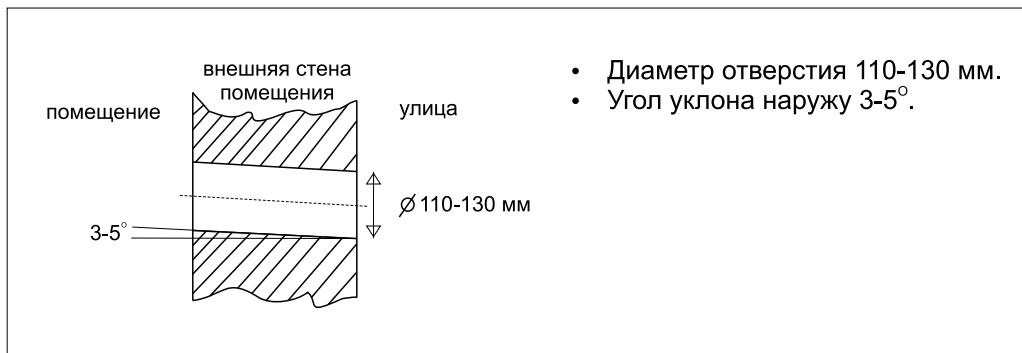

4. Утепление воздуховода

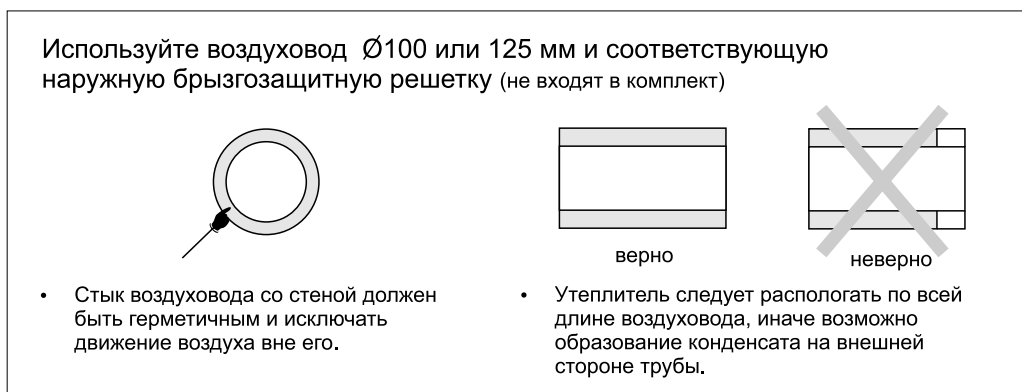

5. Крепление системы

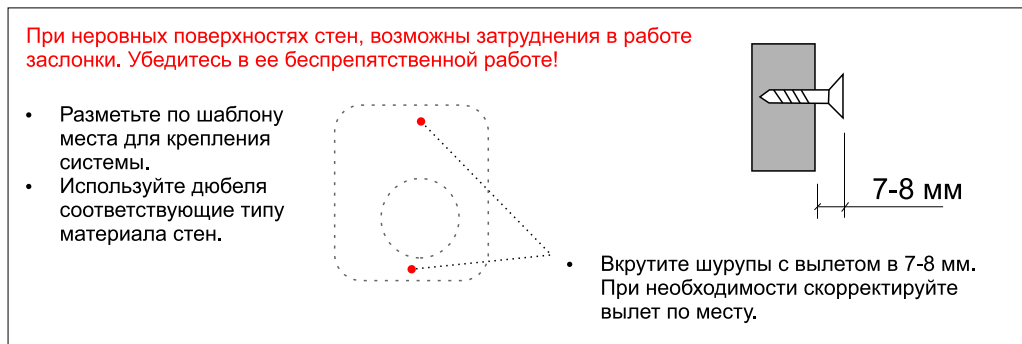

Замена фильтрующего элемента

Для своевременной замены фильтра на дисплее постоянно отображается его оставшийся ресурс в процентах, а когда он исчерпан то на дисплей выводится “FW” что является сигналом для его замены.

Информация о ресурсе фильтра хранится в энергонезависимой памяти и сохраняется при отключении питания.



Категорически запрещается!

- Использовать систему **БЕЗ ОРИГИНАЛЬНОГО ФИЛЬТРА**.
- Использование любых неоригинальных фильтров.
- Использовать фильтр повторно.

* Загрязненность фильтра определяется на основе средне-статистических данных и может отличаться от реальной с учетом индивидуальных условий эксплуатации.

Условия гарантии

Гарантийный срок эксплуатации - 2 года.

Гарантийный срок исчисляется со дня продажи.

По вопросам гарантийного обслуживания обращайтесь в ГК “Эко-Дом”, г. Москва, ул. Каховка, 20А, тел. 8 (495) 727-8863.

Доставка и забор оборудования из гарантийного ремонта производится силами и за счет покупателя.

Гарантия не распространяется на изделия, вышедшие из строя

- в результате нарушений условий эксплуатации
- в случае установки устройства неуполномоченными специалистами
- в случае повреждения и невозможности полностью прочитать идентификационный номер изделия.
- из-за нарушений электроподключения и параметров электросети
- при наличии любых механических повреждений
- при наличии следов разборки или самостоятельного ремонта изделия

Монтаж произвел _____ / _____
подпись расшифровка подписи

Дата установки _____ 20 ____ г.

Обратная связь

Мы производим устройство HELIX для Вас, и нам крайне важны любые Ваши пожелания и замечания. Направляйте их по адресу: lufter.helix@gmail.com

Пожалуйста, сообщите нам

- если Вы нашли ошибку в данном руководстве.
- если Вы считаете, что Вам плохо или неправильно установили систему.



www.lufte-jet.ru

04.2017 rev.A_1